

Hastane Yatakları Hospital Beds



Hastane Yatakları / Hospital Beds
Muayene Masaları / Examination Tables
Doğum Masaları / Delivery Tables
Sedyeler / Stretchers
Kan Alma Koltukları / Blood Collection Chairs
Komidinler - Dolaplar / Bedside Cabinets - Wardrobes
Yemek Masaları / Overbed Tables

mixta

Mixta, 25 yılı aşkın süredir tıbbi cihaz üretiminde kalite, güven ve sürdürülebilirliği merkezine alarak faaliyet gösteren, uluslararası ölçekte tanınan bir üretici markadır. Hastane yatakları, sedyeleri ve hastane tefrişi alanında geliştirdiği yenilikçi çözümlerle Mixta, yalnızca ürün üreten değil; sağlık hizmetlerinin kalitesine doğrudan katkı sunan bir iş ortağı olma vizyonuyla hareket eder.

İnsan hayatının yaklaşık üçte birinin yatakta geçtiği gerçeğinden yola çıkan Mixta, özellikle hasta yataklarını birer iyileşme alanı olarak ele alır. Çünkü iyileşmenin önemli bir bölümü, hastanın kendini güvende, rahat ve huzurlu hissettiği ortamlarda gerçekleşir. Mixta'nın çok fonksiyonlu hasta yatakları; ergonomi, güvenlik, dayanıklılık ve kullanıcı dostu tasarımı bir araya getirerek hem hastaların konforunu hem de sağlık profesyonellerinin çalışma verimliliğini artırmayı hedefler.

Modern ve inovatif yeni üretim kompleksinde, ileri mühendislik çözümleri ve yüksek kalite standartlarıyla üretim yapan Mixta, insan sağlığını her zaman öncelikli değer olarak konumlandırır. Tüm üretim süreçlerinde kalite kontrol, hijyen ve uzun ömürlü kullanım esas alınırken; hasta güvenliği, bakım kolaylığı ve estetik tasarım bir bütün olarak değerlendirilir.

Mixta için üretim, yalnızca bir sanayi faaliyeti değil; insan yaşamına dokunan bir sorumluluktur. Bu anlayışla geliştirilen her ürün, daha sağlıklı bir gelecek inşa etme hedefinin somut bir parçasıdır. Mixta, bugün olduğu gibi gelecekte de sağlık sektörüne değer katan, güven veren ve insan odaklı çözümler üretmeye kararlılıkla devam etmektedir.



Mixta is an internationally recognised manufacturing brand that has been operating for over 25 years with a strong focus on quality, reliability, and sustainability in the field of medical device production. Through its innovative solutions in hospital beds, stretchers, and hospital furnishing, Mixta acts not only as a manufacturer, but also as a strategic partner that directly contributes to the quality of healthcare services.

Starting from the fact that approximately one third of human life is spent in bed, Mixta approaches patient beds as dedicated spaces for recovery. A significant part of the healing process takes place in environments where patients feel safe, comfortable, and at ease. Mixta's multifunctional hospital beds bring together ergonomics, safety, durability, and user-friendly design, aiming to enhance both patient comfort and the operational efficiency of healthcare professionals.

Manufacturing in its modern and innovative production complex, Mixta applies advanced engineering solutions and high quality standards, consistently placing human health at the centre of its operations. Throughout all production processes, quality control, hygiene, and long-term usability are fundamental principles, while patient safety, ease of care, and aesthetic design are considered as an integrated whole.

For Mixta, manufacturing is not merely an industrial activity, but a responsibility that directly touches human lives. Every product developed with this philosophy represents a tangible contribution towards building a healthier future. Today, as in the future, Mixta remains firmly committed to delivering value to the healthcare sector through reliable, human-centred solutions.





YOĞUN BAKIM YATAKLARI.....	INTENSIVE CARE BEDS.....	04
MT 5001K BEŞ MOTORLU YOĞUN BAKIM YATAĞI	MT 5001K ICU BED, 5 MOTORS	
MT 4005 K KOLON MOTORLU YOĞUN BAKIM YATAĞI	MT 4005 K ICU BED, COLUMN MOTORS	
MT 4004W DÖRT MOTORLU YOĞUN BAKIM YATAĞI	MT 4004W ICU BED, 4 MOTORS	
MT 4003 DÖRT MOTORLU YOĞUN BAKIM YATAĞI	MT 4003 ICU BED, 4 MOTORS	
MT 4002 DÖRT MOTORLU YOĞUN BAKIM YATAĞI	MT 4002 ICU BED, 4 MOTORS	
MT 4001 DÖRT MOTORLU YOĞUN BAKIM YATAĞI	MT 4001 ICU BED, 4 MOTORS	
MT 3002 ÜÇ MOTORLU HASTA KARYOLASI	MT 3002 PATIENT BED, 3 MOTORS	
MT 3001 ÜÇ MOTORLU HASTA KARYOLASI	MT 3001 PATIENT BED, 3 MOTORS	
MT 2004 İKİ MOTORLU HASTA KARYOLASI	MT 2004 PATIENT BED, 2 MOTORS	
MT 2001 İKİ MOTORLU HASTA KARYOLASI	MT 2001 PATIENT BED, 2 MOTORS	
MANUEL YATAKLAR.....	MANUAL PATIENT BEDS.....	28
MT 303 ÜÇ AYARLI MANUEL HASTA KARYOLASI	MT 303 THREE FUNCTION MANUAL PATIENT BED	
MT 302 ÜÇ AYARLI MANUEL HASTA KARYOLASI	MT 302 THREE FUNCTION MANUAL PATIENT BED	
MT 203 İKİ AYARLI MANUEL HASTA KARYOLASI	MT 203 TWO FUNCTION MANUAL PATIENT BED	
MT 202 İKİ AYARLI MANUEL HASTA KARYOLASI	MT 202 TWO FUNCTION MANUAL PATIENT BED	
SEDYELER.....	STRETCHERS.....	37
PRIME 4.1 TRANSFER SEDYESİ	PRIME 4.1 TRANSFER SEDYESİ	
SD 03 AYMIRA ACİL MÜDAHELE SEDYESİ	SD 03 AYMIRA EMERGENCY STRETCHER	
SD 04 YIKAMA SEDYESİ	SD 04 WASHING STRETCHER	
DOĞUM YATAKLARI.....	DELIVERY BEDS.....	42
MDY 330 BORNLY DOĞUM YATAĞI	MDY 330 BORNLY DELIVERY BED	
INV- JM 01 JİNEKOLOJİK MUAYENE MASASI	INV JM 01 GYN EXAMINATION BED	
PEDİATRİK YATAKLAR.....	PEDIATRIC BEDS.....	46
PDR 202 İKİ HAREKETLİ ELETRİKLİ ÇOCUK KARYOLASI	PDR 202 TWO FUNCTION ELECTRICAL PEDIATRIC BED	
CK 05 MANUEL PEDİATRİK ÇOCUK KARYOLASI	CK 05 PEDIATRIC MANUAL BED	
BK -01 BEBEK KOTU	BK -01 BABY COT	
KEMOTERAPİ VE KAN ALMA KOLTUKLARI.....	CHEMOTHERAPY AND BLOOD DONATION CHAIRS.....	48
M-KL 25 BEŞ MOTORLU DİYALİZ VE KEMOTERAPİ KOLTUĞU	M-KL 25 FIVE MOTORS DIALYSIS AND CHEMOTHERAPY CHAIR	
INV KL 303 ÜÇ MOTORLU KAN ALMA KOLTUĞU	INV KL 303 THREE MOTORS BLOOD DONATION CHAIR	
INV KL 302 İKİ MOTORLU KAN ALMA KOLTUĞU	INV KL 302 TWO MOTORS BLOOD DONATION CHAIR	
INV KL 203 ÜÇ HAREKETLİ KAN ALMA KOLTUĞU	INV KL 203 THREE FUNCTION BLOOD DONATION CHAIR	
INV KL 202 İKİ HAREKETLİ KAN ALMA KOLTUĞU	INV KL 202 İKİ FUNCTION BLOOD DONATION CHAIR	
INV KL 102 İKİ HAREKETLİ MANUEL KAN ALMA KOLTUĞU	INV KL 102 TWO FUNCTION BLOOD DRAWING CHAIR	
MUAYENE MASALARI.....	EXAMINATION TABLES.....	55
INV MM 03 İKİ AYARLI ELEKTRİKLİ MUAYENE MASASI	INV MM 03 TWO FUNCTION ELECTRICAL EXAMINATION TABLE	
INV MM 01 MUAYENE MASASI	INV MM 01 EXAMINATION TABLE	
HASTA YEMEK MASALARI.....	OVERBED TABLES.....	56
INV YM 01 HASTA YEMEK MASASI	INV YM 01 OVERBED TABLE	
INV YM 02 HASTA YEMEK MASASI	INV YM 02 OVERBED TABLE	
INV YM 03 HASTA YEMEK MASASI	INV YM 03 OVERBED TABLE	
INV YM 04 HASTA YEMEK MASASI	INV YM 04 OVERBED TABLE	
INV YM 05 HASTA YEMEK MASASI	INV YM 05 OVERBED TABLE	
INV YM 06 HASTA YEMEK MASASI	INV YM 06 OVERBED TABLE	
KOMODİNLER.....	BED SIDE CABINETS.....	58
INV-HBK 01 HASTA BAŞI KOMODİNİ	INV-HBK 01 BED SIDE CABINET	
INV-HBK 02 HASTA BAŞI KOMODİNİ	INV-HBK 02 BED SIDE CABINET	
INV-HBK 03 HASTA BAŞI KOMODİNİ	INV-HBK 03 BED SIDE CABINET	
INV-HBK 04 HASTA BAŞI KOMODİNİ	INV HBK BEDSIDECABINET	
INV-SA 01 İNFÜZYON TAŞIYICI	INFUSION HOLDER	
INV-SA 02 İNFÜZYON TAŞIYICI	INFUSION HOLDER	

MT 5001K | Beş Motorlu Yoğun Bakım Yatağı ICU Bed, 5 Motors



Yanal Eğim
Lateral tilting

Gece Modu
Night light

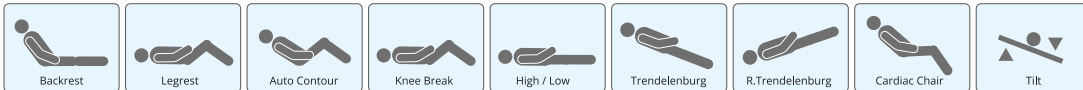

**MT 5001K BEŞ MOTORLU YOĞUN BAKIM YATAĞI
ÜRÜN ÖZELLİKLERİ**

Elektronik motor yardımı ile yükseklik, başucu ve ayakucu hareketi.
Trendelenburg, ters trendelenburg, fowler ve vasküler pozisyonları.
Çift taraflı yanal (lateral) eğim.
Hasta el kumandası.
Hemşire kontrol ünitesi.
25 V akü ile kesintisiz çalışabilme.
Hemşire kumandasında aktivasyon tuşu.
Elektronik CPR tuşu.
Sırt kısmında çift taraflı Manual CPR
Otomatik kayma sistemine sahip başucu
Otomatik kontur
X-Ray kaset uygulaması
Sırt açısı göstergesi
Trendelenburg-ters trendelenburg açısı göstergesi
Tek tuşla şok pozisyonu
Tek tuşla semi-fowler pozisyonu
Tek tuşla yataktan çıkış pozisyonu
Tek tuşla muayene pozisyonu
Tek tuşla cardiac chair (Sandalye) pozisyonu.
Hijyenik dizayna sahip plastik (PP), kilitlenebilen ve gizlenebilen yan korkuluklar.
Kolay sökülüp takılabilen ABS plastik muhafazalı, profil şase.
Hijyenik dizayna sahip plastik (PP) kolay sökülüp takılabilen başlıklar.
Antistatik tekerler. (Merkezi ve doğrusal kilit)
Elektrostatik boyalı metal aksam.
Yüksekliği ayarlanabilir paslanmaz çelik, serum askısı.
Diz hareketlerini kolay ayarlayabilme özelliği.
Plastik çarpma tamponları

OPSİYONEL AKSESUARLAR

Korkuluklara entegre edilmiş çift taraflı kullanılabilir kumanda paneli
Minumum yükseklik göstergesi
Fren alarmı
Yatak çıkış alarmı
Dijital gelişmiş entegre tartı sistemi
5. Teker vasıtası ile kolay manevra.

**MT 5001K ICU BED, 5 MOTORS
PRODUCT DETAILS**

Electrical operated backrest, height and legrest adjustment.
Electrical operated trendelenburg, reverse trendelenburg and fowler positions
Lateral tilting
Patient handset.
Nurse control unit.
Battery Backup
Activation key at remote control to prevent any undesired psotions.
Auto-CPR.
Dual sided manual CPR at backrest.
Retracting backrest for advanced comfort, less pressure
Auto contour.
X-Ray translucent backrest and cassette carrier. (Optional)
Angle gauge for back.
Angle gauge for trendelenburg and reverse trendelenburg
Shock position with one button.
Semi-Fowler position with one button.
Bed exit position with one button.
Examination position with one button
Cardiac chair position with one button
Hygienic design (PP), lockable and tuck away side rails.
Profile frame with easy removable ABS plastic covers
Hygienic design (PP), removable head and foot ends.
Central and directional lockable antistatic castors
Electrostatic painted metal frame
Height adjustable stainless steel IV pole.
Easy adjustable knee break position
Plastic crash bumpers

OPTIONAL ACCESSORIES

Dual sided build in control panel on side rails
Lowest height indicator
Break release alarm
Bed Exit Alarm
Digital comprehensive integrated weighing system.
Fifth castor for easy maneuvering.

TEKNİK VERİLER

TECHNICAL DATA

Dıştan Dışa Ölçüler	External Dimensions	216 x 107 cm
Sırt Kaldırma Açısı	Backrest Angle (Max.)	0° - 70°
Baldır Kaldırma Açısı	Footrest Angle (Max.)	0° - 40°
Şiltesiz Yükseklik Aralığı	Height Range without Mattress	52 - 90 cm
Trendelenburg Açısı	Trendelenburg Angle	0° - 17°
Ters Trendelenburg Açısı	Reverse Trendelenburg Angle	0° - 17°
Yanal Eğim Açısı	Tilt Adjustment	0° - 16°
Şilte Platformu	Mattress Platform (ABS)	90 x 200 cm
Teker Çapı (Merkezi Kilitlenebilen Teker)	Castor Diameter (Central Lockable Castor)	15 cm
5. Teker	5th Castor	12.5 cm
Güvenli Çalışma Yüğü	Safe Working Load	225 kg
Güç	Power In	230V, 50HZ

MT 5001K | Beş Motorlu Yoğun Bakım Yatağı ICU Bed, 5 Motors

Lateral tilt (yan eğim) fonksiyonu: bakım veren üzerindeki fiziksel yükü önemli oranında azaltarak akut bakımda yeni bir standart oluşturur.

Lateral tilt turns into a new standard in acute care reducing physical strains on the caregivers by considerable persantage

Güvenli yan korkuluklar: Yatak, yumuşak iniş sağlayan amörtisör destekli bölünmüş plastik yan korkuluklar ile donatılmıştır. Bölünmüş plastik yan korkulukların güvenliği, iki bağımsız kilit açma hareketinden oluşan bir sistem ile sağlanmıştır.

Safe siderails: The bed is equipped with detachable side rails made of pp plastic, which have a soft-fall function. The safety of the detachable plastic side rails is guaranteed by a system consisting of two independent locking movements



Hemşire kontrol paneli: Panelde, tek bir tuşa basarak önceden hafızaya alınmış fonksiyon aracılığıyla yatağın hareket ve çalışma esnekliğini sağlar

Attendant control panel: The panel has a coiled cable providing flexibility of movement and operation of the bed via pre memorised function with single press.



Entegre ağırlık ölçüm sistemi – hastayı hareket ettirmeden doğru ağırlık ölçümü: Yatak, hastayı hareket ettirmeye veya transfer etmeye gerek kalmadan doğru hasta ağırlığı ölçümü sağlayan entegre bir ağırlık ölçüm sistemi ile donatılmıştır. Bu özellik, bakım verenlerin günlük ağırlık değişimlerini izlemelerini, sıvı dengesi kontrolünü, ilaç dozlamasını ve özellikle akut ve yoğun bakım ortamlarında klinik karar verme süreçlerini desteklemelerini sağlar.

Integrated weighing system – accurate weight without moving the patient: The bed is equipped with an integrated weighing system that allows accurate patient weight measurement without the need to move or transfer the patient. This feature enables caregivers to monitor daily weight changes, supporting fluid balance control, medication dosing, and clinical decision-making - especially in acute and intensive care settings.

MT 4005K | Beş Motorlu Yoğun Bakım Yatağı ICU Bed, 5 Motors



Kolon Motorlu
Column type actuator

Gelişmiş hemşire kumanda sistemi
Advanced nurse control panel

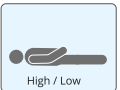

**MT 4005K BEŞ MOTORLU YOĞUN BAKIM YATAĞI
ÜRÜN ÖZELLİKLERİ**

Elektronik motor yardımı ile yükseklik, başucu ve ayakucu hareketi.
Trendelenburg, ters trendelenburg, fowler ve vasküler pozisyonları.
Çift taraflı yanal (lateral) eğim.
Hasta el kumandası.
Hemşire kontrol ünitesi.
25 V akü ile kesintisiz çalışabilme.
Hemşire kumandasında aktivasyon tuşu.
Elektronik CPR tuşu.
Sırt kısmında çift taraflı Manual CPR
Otomatik kayma sistemine sahip başucu
Otomatik kontur
X-Ray kaset uygulaması
Sırt açığı göstergesi
Trendelenburg-ters trendelenburg açığı göstergesi
Tek tuşla şok pozisyonu
Tek tuşla semi-fowler pozisyonu
Tek tuşla yataktan çıkış pozisyonu
Tek tuşla muayene pozisyonu
Tek tuşla cardiac chair (Sandalye) pozisyonu.
Hijyenik dizayna sahip plastik (PP), kilitlenebilen ve gizlenebilen yan korkuluklar.
Kolay sökülüp takılabilen ABS plastik muhafazalı, profil şase.
Hijyenik dizayna sahip plastik (PP) kolay sökülüp takılabilen başlıklar.
Antistatik tekerler. (Merkezi ve doğrusal kilit)
Elektrostatik boyalı metal aksam.
Yüksekliği ayarlanabilir paslanmaz çelik, serum askısı.
Diz hareketlerini kolay ayarlayabilme özelliği.
Plastik çarpma tamponları

OPSİYONEL AKSESUARLAR

Korkuluklara entegre edilmiş çift taraflı kullanılabilir kumanda paneli
Minimum yükseklik göstergesi
Fren alarmı
Yatak çıkış alarmı
Dijital gelişmiş entegre tartı sistemi
5. Teker vasıtası ile kolay manevra.

**MT 4005K ICU BED, 5 MOTORS
PRODUCT DETAILS**

Electrical operated backrest, height and legrest adjustment.
Electrical operated trendelenburg, reverse trendelenburg and fowler positions
Lateral tilting
Patient handset.
Nurse control unit.
Battery Backup
Activation key at remote control to prevent any undesired positions.
Auto-CPR.
Dual sided manual CPR at backrest.
Retracting backrest for advanced comfort, less pressure
Auto contour.
X-Ray translucent backrest and cassette carrier. (Optional)
Angle gauge for back.
Angle gauge for trendelenburg and reverse trendelenburg
Shock position with one button.
Semi-Fowler position with one button.
Bed exit position with one button.
Examination position with one button
Cardiac chair position with one button
Hygienic design (PP), lockable and tuck away side rails.
Profile frame with easy removable ABS plastic covers
Hygienic design (PP), removable head and foot ends.
Central and directional lockable antistatic castors
Electrostatic painted metal frame
Height adjustable stainless steel IV pole.
Easy adjustable knee break position
Plastic crash bumpers

OPTIONAL ACCESSORIES

Dual sided build in control panel on side rails
Lowest height indicator
Break release alarm
Bed Exit Alarm
Digital comprehensive integrated weighing system.
Fifth castor for easy maneuvering.

TEKNİK VERİLER

TECHNICAL DATA

Dıştan Dışa Ölçüler	External Dimensions	216 x 107 cm
Sırt Kaldırma Açısı	Backrest Angle (Max.)	0° - 70°
Baldır Kaldırma Açısı	Footrest Angle (Max.)	0° - 40°
Şiltlesiz Yükseklik Aralığı	Height Range without Mattress	52 - 90 cm
Trendelenburg Açısı	Trendelenburg Angle	0° - 17°
Ters Trendelenburg Açısı	Reverse Trendelenburg Angle	0° - 17°
Yanal Eğim Açısı	Tilt Adjustment	0° - 16°
Şilte Platformu	Mattress Platform (ABS)	90 x 200 cm
Teker Çapı (Merkezi Kilitlenebilen Teker)	Castor Diameter (Central Lockable Castor)	15 cm
5. Teker	5th Castor	12.5 cm
Güvenli Çalışma Yüğü	Safe Working Load	225 kg
Güç	Power In	230V, 50HZ

MT 4004W | Dört Motorlu Yoğun Bakım Karyolası Four motors ICU Bed



Entegre hassas tartı sistemi
Integrated accurate weighing system

Yatak çıkış alarmı
Bed exit alarm



**MT 4004 W DÖRTN MOTORLU YOĞUN BAKIM KARYOLASI
ÜRÜN ÖZELLİKLERİ**

Elektronik motor yardımı ile yükseklik, başucu ve ayakucu hareketi.
Trendelenburg, ters trendelenburg, fowler ve vasküler pozisyonları.
Hasta el kumandası.
Hemşire kontrol ünitesi.
25 V akü ile kesintisiz çalışabilme.
Hemşire kumandasında aktivasyon tuşu.
Elektronik CPR tuşu.
Sırt kısmında çift taraflı Manual CPR
Otomatik kayma sistemine sahip başucu
Otomatik kontur
X-Ray kaset uygulaması
Sırt açısı göstergesi
Trendelenburg-ters trendelenburg açısı göstergesi
Tek tuşla şok pozisyonu
Tek tuşla semi-fowler pozisyonu
Tek tuşla yataktan çıkış pozisyonu
Tek tuşla muayene pozisyonu
Tek tuşla cardiac chair (Sandalye) pozisyonu.
Hijyenik dizayna sahip plastik (PP), kilitlenebilen ve gizlenebilen yan korkuluklar.
Kolay sökülüp takılabilen ABS plastik muhafazalı, profil şase.
Hijyenik dizayna sahip plastik (PP) kolay sökülüp takılabilen başlıklar.
Antistatik tekerler. (Merkezi ve doğrusal kilit)
Elektrostatik boyalı metal aksam.
Yüksekliği ayarlanabilir paslanmaz çelik, serum askısı.
Diz hareketlerini kolay ayarlayabilme özelliği.
Plastik çarpma tamponları

OPSİYONEL AKSESUARLAR

Korkuluklara entegre edilmiş çift taraflı kullanılabilir kumanda paneli
Minumum yükseklik göstergesi
Fren alarmı
Yatak çıkış alarmı
Dijital gelişmiş entegre tartı sistemi
5. Teker vasıtası ile kolay manevra.

**MT 4004W K FOUR MOTORS ICU BED
PRODUCT DETAILS**

Electrical operated backrest, height and legrest adjustment.
Electrical operated trendelenburg, reverse trendelenburg and fowler and positions
Patient handset.
Nurse control unit.
Battery Backup
Activation key at remote control to prevent any undesired psotions.
Auto-CPR.
Dual sided manual CPR at backrest.
Retracting backrest for advanced comfort, less pressure
Auto contour.
X-Ray translucent backrest and cassette carrier. (Optional)
Angle gauge for back.
Angle gauge for trendelenburg and reverse trendelenburg
Shock position with one button.
Semi-Fowler position with one button.
Bed exit position with one button.
Examination position with one button
Cardiac chair position with one button
Hygienic design (PP), lockable and tuck away side rails.
Profile frame with easy removable ABS plastic covers
Hygienic design (PP), removable head and foot ends.
Central and directional lockable antistatic castors
Electrostatic painted metal frame
Height adjustable stainless steel IV pole.
Easy adjustable knee break position
Plastic crash bumpers

OPTIONAL ACCESSORIES

Dual sided build in control panel on side rails
Lowest height indicator
Break release alarm
Bed Exit Alarm
Digital comprehensive integrated weighing system.
Fifth castor for easy maneuvering.

TEKNİK VERİLER

TECHNICAL DATA

Dıştan Dışa Ölçüler	External Dimensions	216 x 107 cm
Sırt Kaldırma Açısı	Backrest Angle (Max.)	0° - 70°
Baldır Kaldırma Açısı	Footrest Angle (Max.)	0° - 40°
Şiltlesiz Yükseklik Aralığı	Height Range without Mattress	52 - 90 cm
Trendelenburg Açısı	Trendelenburg Angle	0° - 17°
Ters Trendelenburg Açısı	Reverse Trendelenburg Angle	0° - 17°
Yanal Eğim Açısı	Tilt Adjustment	0° - 16°
Şilte Platformu	Mattress Platform (ABS)	90 x 200 cm
Teker Çapı (Merkezi Kilitlenebilen Teker)	Castor Diameter (Central Lockable Castor)	15 cm
5. Teker	5th Castor	12.5 cm
Güvenli Çalışma Yüğü	Safe Working Load	225 kg
Güç	Power In	230V, 50HZ

MT 4004W | Dört Motorlu Yoğun Bakım Karyolası Four Motors ICU Bed

Güvenli yan korkuluklar: Yatak, yumuşak iniş sağlayan amörtisör destekli bölünmüş plastik yan korkuluklar ile donatılmıştır. Bölünmüş plastik yan korkulukların güvenliği, iki bağımsız kilit açma hareketinden oluşan bir sistem ile sağlanmıştır.

Safe siderails: The bed is equipped with detachable side rails made of pp plastic, which have a soft-fall function. The safety of the detachable plastic side rails is guaranteed by a system consisting of two independent locking movements

Entegre ağırlık ölçüm sistemi – hastayı hareket ettirmeden doğru ağırlık ölçümü: Yatak, hastayı hareket ettirmeye veya transfer etmeye gerek kalmadan doğru hasta ağırlığı ölçümü sağlayan entegre bir ağırlık ölçüm sistemi ile donatılmıştır. Bu özellik, bakım verenlerin günlük ağırlık değişimlerini izlemelerini, sıvı dengesi kontrolünü, ilaç dozlamasını ve özellikle akut ve yoğun bakım ortamlarında klinik karar verme süreçlerini desteklemelerini sağlar.

Integrated weighing system – accurate weight without moving the patient: The bed is equipped with an integrated weighing system that allows accurate patient weight measurement without the need to move or transfer the patient. This feature enables caregivers to monitor daily weight changes, supporting fluid balance control, medication dosing, and clinical decision-making - especially in acute and intensive care settings.



Hemşire kontrol paneli: Panelde, tek bir tuşa basarak önceden hafızaya alınmış fonksiyon aracılığıyla yatağın hareket ve çalışma esnekliğini sağlar

Attendant control panel: The panel has a coiled cable providing flexibility of movement and operation of The bed via pre memorised function with single press.



Yatak altı aydınlatması – rahatsızlık etmeden güvenlik: Yatak, yatağın etrafındaki zemin alanını yumuşak bir şekilde aydınlatan ve gece saatlerinde görünürlüğü artıran entegre yatak altı aydınlatmasına sahiptir.

Bu nazik, rahatsız edici olmayan ışık, hastaların yatağa girerken veya çıkarken yönlerini bulmalarına yardımcı olarak, uyku düzenini bozmadan veya üstten aydınlatma gerektirmeden düşme riskini önemli ölçüde azaltır.

Bakıcılar için yatak altı aydınlatması, sakin ve dinlendirici bir ortam sağlarken hastanın gözlemlenmesine ve yatak etrafında hareket etmesine olanak tanıyarak sessiz gece bakımı sağlar.

Under-bed lighting – safety without disturbance: The bed features integrated under-bed lighting that softly illuminates the floor area around the bed, improving visibility during nighttime hours.

This gentle, non-intrusive light helps patients orient themselves when getting in or out of bed, significantly reducing the risk of falls - without disturbing sleep or requiring overhead lighting.

For caregivers, under-bed lighting enables quiet nighttime care, allowing patient observation and movement around the bed while maintaining a calm and restful environment.

mixta

Hastane Yatakları / Hospital Beds

MT 4003 | Dört Motorlu Yoğun Bakım Yatağı
ICU Bed, 4 Motors



Gelişmiş hemşire kumanda sistemi
Advanced nurse control panel

Merkezi ve yön kilidi
Central and directional lock



**MT 4003 DÖRT MOTORLU YOĞUN BAKIM YATAĞI
ÜRÜN ÖZELLİKLERİ**

Elektronik motor yardımı ile yükseklik, başucu ve ayakucu hareketi.
Trendelenburg, ters trendelenburg, fowler ve vasküler pozisyonları.
Hasta el kumandası.
Hemşire kontrol ünitesi.
25 V akü ile kesintisiz çalışabilme.
Hemşire kumandasında aktivasyon tuşu.
Elektronik CPR tuşu.
Sırt kısmında çift taraflı Manual CPR
Otomatik kayma sistemine sahip başucu
Otomatik kontur
X-Ray kaset uygulaması
Sırt açısı göstergesi
Trendelenburg-ters trendelenburg açısı göstergesi
Tek tuşla şok pozisyonu
Tek tuşla semi-fowler pozisyonu
Tek tuşla yataktan çıkış pozisyonu
Tek tuşla muayene pozisyonu
Tek tuşla cardiac chair (Sandalye) pozisyonu.
Hijyenik dizayna sahip plastik (PP), kilitlenebilen ve gizlenebilen yan korkuluklar.
Kolay sökülüp takılabilen ABS plastik muhafazalı, profil şase.
Hijyenik dizayna sahip plastik (PP) kolay sökülüp takılabilen başlıklar.
Antistatik tekerler. (Merkezi ve doğrusal kilit)
Elektrostatik boyalı metal aksam.
Yüksekliği ayarlanabilir paslanmaz çelik, serum askısı.
Diz hareketlerini kolay ayarlayabilme özelliği.
Plastik çarpma tamponları

OPSİYONEL AKSESUARLAR

Korkuluklara entegre edilmiş çift taraflı kullanılabilir kumanda paneli
Minimum yükseklik göstergesi
Fren alarmı
Yatak çıkış alarmı
Dijital gelişmiş entegre tartı sistemi
5. Teker vasıtası ile kolay manevra.

**MT 4003 ICU BED, 4 MOTORS
PRODUCT DETAILS**

Electrical operated backrest, height and legrest adjustment.
Electrical operated trendelenburg, reverse trendelenburg and fowler position
Patient handset.
Nurse control unit.
Battery Backup
Activation key at remote control to prevent any undesired positions.
Auto-CPR.
Dual sided manual CPR at backrest.
Retracting backrest for advanced comfort, less pressure
Auto contour.
X-Ray translucent backrest and cassette carrier. (Optional)
Angle gauge for back.
Angle gauge for trendelenburg and reverse trendelenburg
Shock position with one button.
Semi-Fowler position with one button.
Bed exit position with one button.
Examination position with one button
Cardiac chair position with one button
Hygienic design (PP), lockable and tuck away side rails.
Profile frame with easy removable ABS plastic covers
Hygienic design (PP), removable head and foot ends.
Central and directional lockable antistatic castors
Electrostatic painted metal frame
Height adjustable stainless steel IV pole.
Easy adjustable knee break position
Plastic crash bumpers

OPTIONAL ACCESSORIES

Dual sided build in control panel on side rails
Lowest height indicator
Break release alarm
Bed Exit Alarm
Digital comprehensive integrated weighing system.
Fifth castor for easy maneuvering.

TEKNİK VERİLER

TECHNICAL DATA

Dıştan Dışa Ölçüler	External Dimensions	216 x 107 cm
Sırt Kaldırma Açısı	Backrest Angle (Max.)	0° - 70°
Baldır Kaldırma Açısı	Footrest Angle (Max.)	0° - 40°
Şiltensiz Yükseklik Aralığı	Height Range without Mattress	40 - 80 cm
Trendelenburg Açısı	Trendelenburg Angle	0° - 17°
Ters Trendelenburg Açısı	Reverse Trendelenburg Angle	0° - 17°
Yanal Eğim Açısı	Tilt Adjustment	0° - 16°
Şilte Platformu	Mattress Platform (ABS)	90 x 200 cm
Teker Çapı (Merkezi Kilitlenebilir Teker)	Castor Diameter (Central Lockable Castor)	15 cm
5. Teker	5th Castor	12.5 cm
Güvenli Çalışma Yüğü	Safe Working Load	225 kg
Güç	Power In	230V, 50HZ

MT 4002 | Dört Motorlu Yoğun Bakım Yatağı ICU Bed, 4 Motors



Otomatik Kayma sistemi
Retracting backrest for advanced comfort

Trendelenburg ve ters trendelenburg açı göstergeleri
Trendelenburg and reverse trendelenburg angle indicators.



Hastane Yatakları / Hospital Beds

**MT 4002 DÖRT MOTORLU YOĞUN BAKIM YATAĞI
ÜRÜN ÖZELLİKLERİ**

Elektronik motor yardımı ile yükseklik, başucu ve ayakucu hareketi.
Trendelenburg, ters trendelenburg, fowler ve vasküler pozisyonları.
Hasta el kumandası.
Hemşire kontrol ünitesi.
İstem dışı kullanımları önlemek için hemşire kumandasında aktivasyon tuşu.
Elektronik CPR tuşu.
Otomatik kayma sistemine sahip başucu
Otomatik kontur
Sırt açısı göstergesi
Trendelenburg-ters trendelenburg açısı göstergesi
Tek tuşla şok pozisyonu
Tek tuşla semi-fowler pozisyonu
Tek tuşla yataktan çıkış pozisyonu
Tek tuşla muayene pozisyonu
Tek tuşla cardiac chair (Sandalye) pozisyonu.
Hijyenik dizayna sahip plastik (PP), kilitlenebilen ve gizlenebilen yan korkuluklar.
Kolay sökülüp takılabilen ABS plastik muhafazalı, profil şase.
Hijyenik dizayna sahip plastik (PP) kolay sökülüp takılabilen başlıklar.
Antistatik tekerler. (Merkezi ve doğrusal kilit)
Elektrostatik boyalı metal aksam.
Yüksekliği ayarlanabilir paslanmaz çelik, serum askısı.
Diz hareketlerini kolay ayarlayabilme özelliği.
Plastik çarpma tamponları

OPSİYONEL AKSESUARLAR

Korkuluklara entegre edilmiş çift taraflı kullanılabilir kumanda paneli
Minimum yükseklik göstergesi
Fren alarmı
Dijital gelişmiş entegre tartı sistemi
X-Ray kaset uygulaması
Sırt kısmında çift taraflı Manual CPR
25 V akü ile kesintisiz çalışabilme.

**MT 4002 ICU BED, 4 MOTORS
PRODUCT DETAILS**

Electrical operated backrest, height and legrest adjustment.
Electrical operated trendelenburg, reverse trendelenburg, fowler and vascular position
Patient handset.
Nurse control unit.
Activation key at remote control to prevent any undesired positions.
Auto-CPR.
Retracting backrest for advanced comfort, less pressure
Auto contour.
Angle gauge for back.
Angle gauge for trendelenburg and reverse trendelenburg
Shock position with one button.
Semi-Fowler position with one button.
Bed exit position with one button.
Examination position with one button
Cardiac chair position with one button
Hygienic design (PP), lockable and tuck away side rails.
Profile frame with easy removable ABS plastic covers
Hygienic design (PP), removable head and foot ends.
Central and directional lockable antistatic castors
Electrostatic painted metal frame
Height adjustable stainless steel IV pole.
Easy adjustable knee break position
Plastic crash bumpers

OPTIONAL ACCESSORIES

Dual sided build in control panel on side rails
Lowest height indicator
Break release alarm
Digital comprehensive integrated weighing system.
X-Ray translucent backrest and cassette carrier.
Dual sided manual CPR at backrest.
Battery Backup

TEKNİK VERİLER

TECHNICAL DATA

Dıştan Dışa Ölçüler	External Dimensions	216 x 107 cm
Sırt Kaldırma Açısı	Backrest Angle (Max.)	0° - 70°
Baldır Kaldırma Açısı	Footrest Angle (Max.)	0° - 40°
Şiltesiz Yükseklik Aralığı	Height Range without Mattress	40 - 80 cm
Trendelenburg Açısı	Trendelenburg Angle	0° - 17°
Ters Trendelenburg Açısı	Reverse Trendelenburg Angle	0° - 17°
Yanal Eğim Açısı	Tilt Adjustment	0° - 16°
Şilte Platformu	Mattress Platform (ABS)	90 x 200 cm
Teker Çapı (Merkezi Kilitlenebilen Teker)	Castor Diameter (Central Lockable Castor)	15 cm
	5th Castor	15 cm
Güvenli Çalışma Yüğü	Safe Working Load	225 kg
Güç	Power In	230V, 50HZ

MT 4001 | Dört Motorlu Yoğun Bakım Yatağı ICU Bed, 4 Motors



Sirt açi göstergesi
Backrest angle indicator

IPX4 elektronik sistem
IPX4 standard electronic system



MT 4001 DÖRT MOTORLU YOĞUN BAKIM YATAĞI

ÜRÜN ÖZELLİKLERİ

Elektronik motor yardımı ile yükseklik, başucu ve ayakucu hareketi.
Trendelenburg, ters trendelenburg, fowler ve vasküler pozisyonları.
Hasta el kumandası.
Elektronik CPR tuşu.
Otomatik kayma sistemine sahip başucu
Otomatik kontur
Sırt açısı göstergesi
Trendelenburg-ters trendelenburg açısı göstergesi
Hijyenik dizayna sahip plastik (PP), kilitlenebilen ve gizlenebilen yan korkuluklar.
Kolay sökülüp takılabilen ABS plastik muhafazalı, profil şase.
Hijyenik dizayna sahip plastik (PP) kolay sökülüp takılabilen başlıklar.
Çapraz kilitlenebilir plastik yapıda tekerler.
Elektrostatik boyalı metal aksam.
Yüksekliği ayarlanabilir paslanmaz çelik, serum askısı.
Diz hareketlerini kolay ayarlayabilme özelliği.
Plastik çarpma tamponları
Başucu ve ayakucu köşelerinde aksesuar yuvası
IPX4 elektronik sistem.

OPSİYONEL AKSESUARLAR

Hemşire kontrol ünitesi.
25 V akü ile kesintisiz çalışabilme.
Sırt kısmında çift taraflı Manual CPR
X-Ray kaset uygulaması
Merkezi ve doğrusal kilitli teker
İkiz Tekerler

MT 4001 ICU BED, 4 MOTORS

PRODUCT DETAILS

Electrical operated backrest, height and legrest adjustment.
Electrical operated trendelenburg, reverse trendelenburg, fowler and vascular position
Patient handset.
Auto-CPR.
Retracting backrest for advanced comfort, less pressure
Auto contour.
Angle gauge for back.
Angle gauge for trendelenburg and reverse trendelenburg
Hygienic design (PP), lockable and tuck away side rails.
Profile frame with easy removable ABS plastic covers
Hygienic design (PP), removable head and foot ends.
Cross lockable castors.
Electrostatic painted metal frame
Height adjustable stainless steel IV pole.
Easy adjustable knee break position
Plastic crash bumpers
Comprehensive range of accessories socket at corners.
IPX4 standard electronic system.

OPTIONAL ACCESSORIES

Nurse control unit.
Battery Backup
Dual sided manual CPR at backrest.
X-Ray translucent backrest and cassette carrier. (Optional)
Central and directional lockable antistatic castors
Twin wheels

TEKNİK VERİLER

TECHNICAL DATA

Dıştan Dışa Ölçüler	External Dimensions	216 x 107 cm
Sırt Kaldırma Açısı	Backrest Angle (Max.)	0° - 70°
Baldır Kaldırma Açısı	Footrest Angle (Max.)	0° - 40°
Şiltensiz Yükseklik Aralığı	Height Range without Mattress	40 - 80 cm
Trendelenburg Açısı	Trendelenburg Angle	0° - 17°
Ters Trendelenburg Açısı	Reverse Trendelenburg Angle	0° - 17°
Yanal Eğim Açısı	Tilt Adjustment	0° - 16°
Şilte Platformu	Mattress Platform (ABS)	90 x 200 cm
Teker Çapı	Castor Diameter	12.5 cm
Güvenli Çalışma Yüğü	Safe Working Load	225 kg
Güç	Power In	230V, 50HZ

mixta

Hastane Yatakları / Hospital Beds

MT 3002 | Üç Motorlu Hasta Karyolası
Three Function Electrical Patient Bed

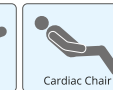
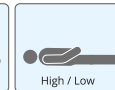

**MT 3002 ÜÇ MOTORLU HASTA KARYOLASI
ÜRÜN ÖZELLİKLERİ**

Elektronik motor yardımı ile yükseklik, başucu ve ayakucu hareketi.
Fowler ve vasküler pozisyonları.
Hasta el kumandası.
Otomatik kayma sistemine sahip başucu
Otomatik kontur
Sırt açısı göstergesi
Hijyenik dizayna sahip plastik (PP), kilitlenebilen ve gizlenebilen yan korkuluklar.
Kolay sökülüp takılabilen ABS plastik muhafazalı, profil şase.
Hijyenik dizayna sahip plastik (PP) kolay sökülüp takılabilen başlıklar.
Çapraz kilitlenebilir plastik yapıda tekerler.
Elektrostatik boyalı metal aksam.
Yüksekliği ayarlanabilir paslanmaz çelik, serum askısı.
Diz hareketlerini kolay ayarlayabilme özelliği.
Plastik çarpma tamponları
Başucu ve ayakucu köşelerinde aksesuar yuvası
IPX4 elektronik sistem.

OPSİYONEL AKSESUARLAR

Hemşire kontrol ünitesi.
25 V akü ile kesintisiz çalışabilme.
Sırt kısmında çift taraflı Manual CPR
X-Ray kaset uygulaması
Merkezi ve doğrusal kilitli teker
İkiz Tekerler

TEKNİK VERİLER

TEKNİK VERİLER	TECHNICAL DATA	
Dıştan Dışa Ölçüler	External Dimensions	216 x 107 cm
Sırt Kaldırma Açısı	Backrest Angle (Max.)	0° - 70°
Baldır Kaldırma Açısı	Footrest Angle (Max.)	0° - 40°
Şiltlesiz Yükseklik Aralığı	Height Range without Mattress	40 - 80 cm
Trendelenburg Açısı	Trendelenburg Angle	0° - 17°
Ters Trendelenburg Açısı	Reverse Trendelenburg Angle	0° - 17°
Yanal Eğim Açısı	Tilt Adjustment	0° - 16°
Şilte Platformu	Mattress Platform (ABS)	90 x 200 cm
Teker Çapı	Castor Diameter	12.5 cm
Güvenli Çalışma Yüğü	Safe Working Load	165 kg
Güç	Power In	230V, 50HZ

**MT 3002 THREE FUNCTION ELECTRICAL PATIENT BED
PRODUCT DETAILS**

Electrical operated backrest, height and legrest adjustment.
Fowler and vascular position
Patient handset.
Retracting backrest for advanced comfort, less pressure
Auto contour.
Angle gauge for back.
Hygienic design (PP), lockable and tuck away side rails.
Profile frame with easy removable ABS plastic covers
Hygienic design (PP), removable head and foot ends.
Cross lockable castors.
Electrostatic painted metal frame
Height adjustable stainless steel IV pole.
Easy adjustable knee break position
Plastic crash bumpers
Comprehensive range of accessories socket at corners.
IPX4 standard electronic system.

OPTIONAL ACCESSORIES

Nurse control unit.
Battery Backup
Dual sided manual CPR at backrest.
X-Ray translucent backrest and cassette carrier. (Optional)
Central and directional lockable antistatic castors
Twin wheels

MT 3001 | Üç Motorlu Hasta Karyolası
Three Function Electrical Patient Bed

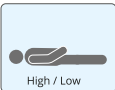

MT 3001 ÜÇ MOTORLU HASTA KARYOLASI

ÜRÜN ÖZELLİKLERİ

Elektronik motor yardımı ile yükseklik, başucu ve ayakucu hareketi.
Fowler ve vasküler pozisyonları.
Hasta el kumandası.
Otomatik kayma sistemine sahip başucu
Otomatik kontur
Hijyenik dizayna sahip kilitlenebilen ve katlanabilen alüminyum yan korkuluklar.
Kolay sökülüp takılabilen ABS plastik muhafazalı, profil şase.
Hijyenik dizayna sahip plastik (PP) kolay sökülüp takılabilen başlıklar.
Çapraz kilitlenebilir plastik yapıda tekerler.
Elektrostatik boyalı metal aksam.
Yüksekliği ayarlanabilir paslanmaz çelik, serum askısı.
Diz hareketlerini kolay ayarlayabilme özelliği.
Plastik çarpma tamponları
Başucu ve ayakucu köşelerinde aksesuar yuvası
IPX4 elektronik sistem.

OPSİYONEL AKSESUARLAR

Hemşire kontrol ünitesi.
25 V akü ile kesintisiz çalışabilme.
Sırt kısmında çift taraflı Manual CPR
X-Ray kaset uygulaması
Merkezi ve doğrusal kilitli teker
İkiz Tekerler

TEKNİK VERİLER

TEKNİK VERİLER	TECHNICAL DATA	
Dıştan Dışa Ölçüler	External Dimensions	216 x 107 cm
Sırt Kaldırma Açısı	Backrest Angle (Max.)	0° - 70°
Baldır Kaldırma Açısı	Footrest Angle (Max.)	0° - 40°
Şiltlesiz Yükseklik Aralığı	Height Range without Mattress	40 - 80 cm
Trendelenburg Açısı	Trendelenburg Angle	0° - 17°
Ters Trendelenburg Açısı	Reverse Trendelenburg Angle	0° - 17°
Yanal Eğim Açısı	Tilt Adjustment	0° - 16°
Şilte Platformu	Mattress Platform (ABS)	90 x 200 cm
Teker Çapı	Castor Diameter	12.5 cm
Güvenli Çalışma Yüğü	Safe Working Load	165 kg
Güç	Power In	230V, 50HZ

MT 3001 THREE FUNCTION ELECTRICAL PATIENT BED

PRODUCT DETAILS

Electrical operated backrest, height and legrest adjustment.
Fowler and vascular position
Patient handset.
Retracting backrest for advanced comfort, less pressure
Auto contour.
Hygienic design aluminium lockable and foldable side rails.
Profile frame with easy removable ABS plastic covers
Hygienic design (PP), removable head and foot ends.
Cross lockable castors.
Electrostatic painted metal frame
Height adjustable stainless steel IV pole.
Easy adjustable knee break position
Plastic crash bumpers
Comprehensive range of accessories socket at corners.
IPX4 standard electronic system.

OPTIONAL ACCESSORIES

Nurse control unit.
Battery Backup
Dual sided manual CPR at backrest.
X-Ray translucent backrest and cassette carrier. (Optional)
Central and directional lockable antistatic castors
Twin wheels

mixta

Hastane Yatakları / Hospital Beds

MT 2004 | İki Motorlu Hasta Karyolası
Patient Bed, 2 Motors

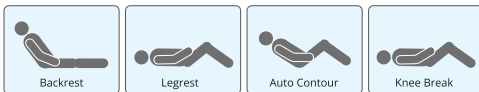

MT 2004 İKİ MOTORLU HASTA KARYOLASI

ÜRÜN ÖZELLİKLERİ

Elektronik motor yardımı ile başucu ve ayakucu hareketi.
Fowler ve vasküler pozisyonları.
Hasta el kumandası.
Otomatik kayma sistemine sahip başucu
Otomatik kontur
Sırt açısı göstergesi
Hijyenik dizayna sahip plastik (PP), kilitlenebilen ve gizlenebilen yan korkuluklar.
Kolay sökülüp takılabilen ABS plastik muhafazalı, profil şase.
Hijyenik dizayna sahip plastik (PP) kolay sökülüp takılabilen başlıklar.
Çapraz kilitlenebilir plastik yapıda tekerler.
Elektrostatik boyalı metal aksam.
Yüksekliği ayarlanabilir paslanmaz çelik, serum askısı.
Diz hareketlerini kolay ayarlayabilme özelliği.
Plastik çarpma tamponları
Başucu ve ayakucu köşelerinde aksesuar yuvası
IPX4 elektronik sistem.

OPSİYONEL AKSESUARLAR

25 V akü ile kesintisiz çalışabilme.
Sırt kısmında çift taraflı Manual CPR
X-Ray kaset uygulaması
Merkezi ve doğrusal kilitli teker
İkiz Tekerler

TEKNİK VERİLER

TEKNİK VERİLER	TECHNICAL DATA	
Dıştan Dışa Ölçüler	External Dimensions	216 x 107 cm
Sırt Kaldırma Açısı	Backrest Angle (Max.)	0° - 70°
Baldır Kaldırma Açısı	Footrest Angle (Max.)	0° - 40°
Şiltlesiz Yükseklik Aralığı	Height Range without Mattress	40 - 80 cm
Trendelenburg Açısı	Trendelenburg Angle	0° - 17°
Ters Trendelenburg Açısı	Reverse Trendelenburg Angle	0° - 17°
Yanal Eğim Açısı	Tilt Adjustment	0° - 16°
Şilte Platformu	Mattress Platform (ABS)	90 x 200 cm
Teker Çapı	Castor Diameter	12.5 cm
Güvenli Çalışma Yüğü	Safe Working Load	225 kg
Güç	Power In	230V, 50HZ

MT 2004 PATIENT BED, 2 MOTORS

PRODUCT DETAILS

Electrical operated backrest and legrest adjustment.
Fowler and vascular position
Patient handset.
Retracting backrest for advanced comfort, less pressure
Auto contour.
Angle gauge for back.
Hygienic design (PP), lockable and tuck away side rails.
Profile frame with easy removable ABS plastic covers
Hygienic design (PP), removable head and foot ends.
Cross lockable castors.
Electrostatic painted metal frame
Height adjustable stainless steel IV pole.
Easy adjustable knee break position
Plastic crash bumpers
Comprehensive range of accessories socket at corners.
IPX4 standard electronic system.

OPTIONAL ACCESSORIES

Battery Backup
Dual sided manual CPR at backrest.
X-Ray translucent backrest and cassette carrier.
Central and directional lockable antistatic castors
Twin wheels

mixta

Hastane Yatakları / Hospital Beds

MT 2001 | İki Motorlu Hasta Karyolası
Patient Bed, 2 Motors



**MT 2001 İKİ MOTORLU HASTA KARYOLASI
ÜRÜN ÖZELLİKLERİ**

Elektronik motor yardımı ile başucu ve ayakucu hareketi.
Fowler ve vasküler pozisyonları.
Hasta el kumandası.
Otomatik kayma sistemine sahip başucu
Otomatik kontur
Hijyenik dizayna sahip kilitlenebilen ve katlanabilen alüminyum yan korkuluklar.
Kolay sökülüp takılabilen ABS plastik muhafazalı, profil şase.
Hijyenik dizayna sahip plastik (PP) kolay sökülüp takılabilen başlıklar.
Çapraz kilitlenebilir plastik yapıda tekerler.
Elektrostatik boyalı metal aksam.
Yüksekliği ayarlanabilir paslanmaz çelik, serum askısı.
Diz hareketlerini kolay ayarlayabilme özelliği.
Plastik çarpma tamponları
Başucu ve ayakucu köşelerinde aksesuar yuvası
IPX4 elektronik sistem.

OPSİYONEL AKSESUARLAR

25 V akü ile kesintisiz çalışabilme.
Sırt kısmında çift taraflı Manual CPR
X-Ray kaset uygulaması
Merkezi ve doğrusal kilitli teker
İkiz Tekerler

**MT 2001 PATIENT BED, 2 MOTORS
PRODUCT DETAILS**

Electrical operated backrest and legrest adjustment.
Fowler and vascular position
Patient handset.
Retracting backrest for advanced comfort, less pressure
Auto contour.
Hygienic design aluminium lockable and foldable side rails.
Profile frame with easy removable ABS plastic covers
Hygienic design (PP), removable head and foot ends.
Cross lockable castors.
Electrostatic painted metal frame
Height adjustable stainless steel IV pole.
Easy adjustable knee break position
Plastic crash bumpers
Comprehensive range of accessories socket at corners.
IPX4 standard electronic system.

OPTIONAL ACCESSORIES

Battery Backup
Dual sided manual CPR at backrest.
X-Ray translucent backrest and cassette carrier.
Central and directional lockable antistatic castors
Twin wheels

TEKNİK VERİLER

TECHNICAL DATA

Dıştan Dışa Ölçüler	External Dimensions	216 x 107 cm
Sırt Kaldırma Açısı	Backrest Angle (Max.)	0° - 70°
Baldır Kaldırma Açısı	Footrest Angle (Max.)	0° - 40°
Şiltesiz Yükseklik Aralığı	Height Range without Mattress	40 - 80 cm
Trendelenburg Açısı	Trendelenburg Angle	0° - 17°
Ters Trendelenburg Açısı	Reverse Trendelenburg Angle	0° - 17°
Yanal Eğim Açısı	Tilt Adjustment	0° - 16°
Şilte Platformu	Mattress Platform (ABS)	90 x 200 cm
Teker Çapı	Castor Diameter	12.5 cm
Güvenli Çalışma Yüğü	Safe Working Load	225 kg
Güç	Power In	230V, 50HZ

MT 303 | Üç Ayarlı Manuel Hasta Karyolası
Three Function Manual Patient Bed

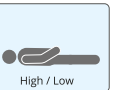

**MT 303 ÜÇ AYARLI MANUEL HASTA KARYOLASI
ÜRÜN ÖZELLİKLERİ**

Ayar kolları ile basucu ayakucu ve yükseklik hareketi.
Gizlenebilen ayar kolları.
İki adet ABS plastik kilitlenebilen ve gizlenebilen yan korkuluklar.
Hijyenik dizayna sahip plastik (PP) kolay sökülüp takılabilen başlıklar.
Tel muhafazalı, profil sase.
Çapraz kilitlenebilir plastik yapıda tekerler.
Elektrostatik Boyalı metal aksam.
Yüksekliği ayarlanabilir paslanmaz, serum askısı
Diz hareketlerini kolay ayarlayabilme özelliği.
Plastik çarpma tamponları
Basucu ve ayakucu köselerinde aksesuar yuvası.

**MT 303 THREE FUNCTION MANUAL PATIENT BED
PRODUCT DETAILS**

Backrest, legrest and height adjustment by crank mechanism.
Easy store hand-crank.
Lockable and tuck away ABS plasticside rails.
Removable head and foot ends.
Wire housing, profile frame.
Cross lockable castors.
Electrostatic painted metal frame.
Height adjustable stainless IV pole.
Easy adjustable knee break position.
Plastic crash bumpers.
Comprehensive range of accessories socket at corners

TEKNİK VERİLER

TECHNICAL DATA

Dıştan Dışa Ölçüler	External Dimensions	217 x 105 cm
Sırt Kaldırma Açısı	Backrest Angle (Max.)	0° - 70°
Baldır Kaldırma Açısı	Footrest Angle (Max.)	0° - 40°
Şiltesiz Yükseklik Aralığı	Height Range without Mattress	47 - 84 cm
Şilte Platformu (ABS)	Mattress Platform	85 x 190 cm
Teker Çapı	Castor Diameter	12,5 cm (Individual Lockable Castor)
Güvenli Çalışma Yüğü	Safe Working Load	175 kg

mixta

Hastane Yatakları / Hospital Beds

MT 302 | Üç Ayarlı Manuel Hasta Karyolası
Three Function Manual Patient Bed



MT 302 ÜÇ AYARLI MANUEL HASTA KARYOLASI

ÜRÜN ÖZELLİKLERİ

Ayar kolları ile basucu, ayakucu ve yükseklik hareketi.
Gizlenebilen ayar kolları.
İki adet alüminyum kilitlenebilen ve gizlenebilen yan korkuluklar.
Hijyenik dizayna sahip plastik (PP) kolay sökülüp takılabilen başlıklar.
Tel muhafazalı, profil sase.
Çapraz kilitlenebilen plastik yapıda tekerler.
Elektrostatik Boyalı metal aksam.
Yüksekliği ayarlanabilir paslanmaz, serum askısı
Diz hareketlerini kolay ayarlayabilme özelliği.
Plastik çarpma tamponları
Basucu ve ayakucu köselerinde aksesuar yuvası.

MT 302 THREE FUNCTION MANUAL PATIENT BED

PRODUCT DETAILS

Backrest, legrest and height adjustment by crank mechanism.
Easy store hand-crank.
Lockable and tuck away aluminium rails.
Removable head and foot ends.
Wire housing, profile frame.
Cross lockable castors.
Electrostatic painted metal frame.
Height adjustable stainless IV pole.
Easy adjustable knee break position.
Plastic crash bumpers.
Comprehensive range of accessories socket at corners

TEKNİK VERİLER

TECHNICAL DATA

Dıştan Dışa Ölçüler	External Dimensions	217 x 105 cm
Sırt Kaldırma Açısı	Backrest Angle (Max.)	0° - 70°
Baldır Kaldırma Açısı	Footrest Angle (Max.)	0° - 40°
Şiltensiz Yükseklik Aralığı	Height Range without Mattress	47 - 84 cm
Şilte Platformu (ABS)	Mattress Platform	85 x 190 cm
	Side Rails Height	38 cm Metallic Collapsible
Teker Çapı	Castor Diameter	12,5 cm (Individual Lockable Castor)
Güvenli Çalışma Yüğü	Safe Working Load	175 kg

mixta

Hastane Yatakları / Hospital Beds

MT 203 | İki Ayarlı Manuel Hasta Karyolası
Two Function Manual Patient Bed



MT 203 İKİ AYARLI MANUEL HASTA KARYOLASI

ÜRÜN ÖZELLİKLERİ

Ayar kolları ile basucu ve ayakucu hareketi.
Gizlenebilen ayar kolları.
İki adet metal kilitlenebilen ve gizlenebilen yan korkuluklar.
Hijyenik dizayna sahip plastik (PP) kolay sökülüp takılabilen başlıklar.
Tel muhafazalı, profil sase.
Çapraz kilitlenebilen plastik yapıda tekerler.
Elektrostatik Boyalı metal aksam.
Yüksekliği ayarlanabilir paslanmaz, serum askısı
Diz hareketlerini kolay ayarlayabilme özelliği.
Plastik çarpma tamponları
Basucu ve ayakucu köselerinde aksesuar yuvası.

MT 203 TWO FUNCTION MANUAL PATIENT BED

PRODUCT DETAILS

Backrest and legrest adjustment by crank mechanism.
Easy store hand-crank.
Lockable and tuck away side rails.
Removable head and foot ends.
Wire housing, profile frame.
Cross lockable castors.
Electrostatic painted metal frame.
Height adjustable stainless IV pole.
Easy adjustable knee break position.
Plastic crash bumpers.
Comprehensive range of accessories socket at corners

TEKNİK VERİLER

TECHNICAL DATA

Dıştan Dışa Ölçüler	External Dimensions	217 x 105 cm
Sırt Kaldırma Açısı	Backrest Angle (Max.)	0° - 70°
Baldır Kaldırma Açısı	Footrest Angle (Max.)	0° - 40°
Şiltesiz Yükseklik Aralığı	Height Range without Mattress	48 cm
Şilte Platformu (ABS)	Mattress Platform	85 x 190 cm
Teker Çapı	Castor Diameter	12,5 cm (Individual Lockable Castor)
Güvenli Çalışma Yüğü	Safe Working Load	175 kg

mixta

Hastane Yatakları / Hospital Beds

MT 202 | İki Ayarlı Manuel Hasta Karyolası
Two Function Manual Patient Bed

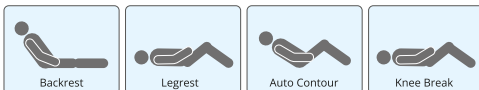

MT 202 İKİ AYARLI MANUEL HASTA KARYOLASI

ÜRÜN ÖZELLİKLERİ

Ayar kolları ile basucu ve ayakucu hareketi.
Gizlenebilen ayar kolları.
İki adet alüminyum metal kilitlenebilen ve gizlenebilen yan korkuluklar.
Hijyenik dizayna sahip plastik (PP) kolay sökülüp takılabilen başlıklar.
Tel muhafazalı, profil sase.
Çapraz kilitlenebilir plastik yapıda tekerler.
Elektrostatik Boyalı metal aksam.
Yüksekliği ayarlanabilir paslanmaz, serum askısı
Diz hareketlerini kolay ayarlayabilme özelliği.
Plastik çarpma tamponları
Basucu ve ayakucu köselerinde aksesuar yuvası.

MT 202 TWO FUNCTION MANUAL PATIENT BED

PRODUCT DETAILS

Backrest and legrest adjustment by crank mechanism.
Easy store hand-crank.
Lockable and tuck away aluminium side rails.
Removable head and foot ends.
Wire housing, profile frame.
Cross lockable castors.
Electrostatic painted metal frame.
Height adjustable stainless IV pole.
Easy adjustable knee break position.
Plastic crash bumpers.
Comprehensive range of accessories socket at corners

TEKNİK VERİLER

TECHNICAL DATA

TEKNİK VERİLER	TECHNICAL DATA	
Dıştan Dışa Ölçüler	External Dimensions	217 x 153 cm
Sırt Kaldırma Açısı	Backrest Angle (Max.)	0° - 70°
Baldır Kaldırma Açısı	Footrest Angle (Max.)	0° - 40°
Şiltensiz Yükseklik Aralığı	Height Range without Mattress	48 cm
Şilte Platformu (ABS)	Mattress Platform	85 x 190 cm
Teker Çapı	Castor Diameter	12,5 cm (Individual Lockable Castor)
Güvenli Çalışma Yüğü	Safe Working Load	175 kg



PRIME 4.1 Transfer Sedyesi
PRIME 4.1 Transfer Stretcher

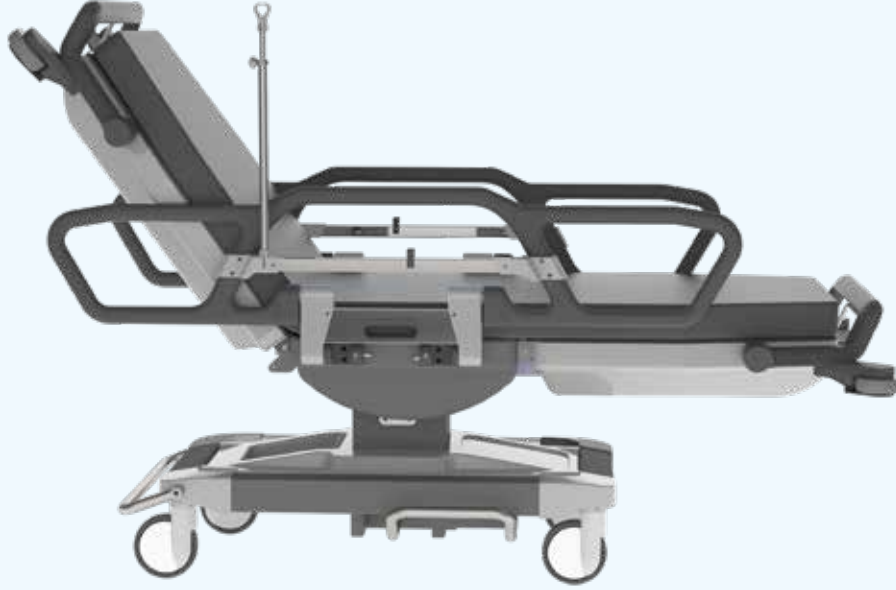

PRIME 4.1 TRANSFER SEDYESİ

ÜRÜN ÖZELLİKLERİ

Amortisör yardımı ile ayarlanabilen sırt kısmı, trendelenburg ve ters trendelenburg pozisyonları.
Hidrolik olarak ayarlanabilen yükseklik
PU kaplamalı Katlanabilir kenar korkuluklar sayesinde kolay ve güvenli kullanım.
Sağlam hijyenik ve çarpmalara karşı korumalı çelik sase.
15 cm ebatında twin merkezi kilit tekerler.
Her iki taraftan kullanıma imkân veren pedal sistemi
Tamamı kompakt laminant yatma yüzeyi.
X-Ray geçirgen kompakt laminant sırt.
ABS plastik kaplı alt şase
95°de yıkanabilen, alev almaz, çift taraflı esnek dikişsiz şilte kılıfı.
Yüksekliği ayarlanabilir paslanmaz, serum askısı
Plastik çarpma tamponları.
Elektrostatik Boyalı metal aksam.
Ergonomik kullanım sağlayan PU kaplı itme barları.
5. teker vasıtası ile kolay manevra imkanı. (Opsiyonel)
Kağıt havlu rulo bölmesi. (Opsiyonel)

PRIME 4.1 TRANSFER STRETCHER

PRODUCT DETAILS

Backrest trendelenburg reverse trendelenburg adjustment assisted by gas spring.
High low adjustment assisted by hydrolic.
PU coated Foldable side guards, easy and safe handling, Solid and hygienic construction, no danger of accidental crushing.
15 cm twin castors with central locking.
Dual sided adjusment pedals.
Compact laminate lying surface.
X-Ray translucent backrest.
ABS plastic covered sub frame
Washable at 95°, fire retardant, seamless mattress cover.
Height adjustable stainless IV pole.
Plastic crash bumpers.
Electrostatic painted metal frame.
Ergonomic PU coated push handlers.
Fifth wheel for easy steering.(Optional)
Paper roll holder.(Optional

TEKNİK VERİLER

TECHNICAL DATA

TEKNİK VERİLER	TECHNICAL DATA	
Dıştan Dışa Ölçüler	External Dimensions (Customizable)	230 x 188 cm
Sırt Kaldırma Açısı	Backrest Angle (Max.)	0° - 80°
Baldır Kaldırma Açısı	Footrest Angle (Max.)	0° - 35°
Şiltesiz Yükseklik Aralığı	Height Range without Mattress	56 - 76 cm
Trendelenburg Açısı	Trendelenburg Angle	0° - 13°
Ters Trendelenburg Açısı	Reverse Trendelenburg Angle	0° - 13°
Şilte Platformu (ABS)	Mattress Platform	85 x 195 cm
	Side Rails Height	42 cm
Teker Çapı	Castor Diameter	15cm
Güvenli Çalışma Yüğü	Safe Working Load	175 kg

mixta

Sedyeler / Stretchers

SD 03 AYMIRA | Acil Müdahale Sedyesi
Emergency Stretcher



SD 03 AYMIRA ACİL MÜDAHELE SEDYESİ

ÜRÜN ÖZELLİKLERİ

Amortisör yardımı ile ayarlanabilen sırt kısmı.
Amortisör yardımı ile ayarlanabilen trendelenburg pozisyonu.
Katlanabilir kenar korkuluklar sayesinde kolay ve güvenli kullanım.
Kolay ve güvenli kullanım için, ayak ve bas taraflarında itme barları .
15 cm ebatında merkezi kilit tekerler.
X-Ray geçirgen kompakt laminant yatma yüzeyi.(Opsiyonel)
Yüksekliği ayarlanabilir paslanmaz serum askısı.
95°de yıkanabilen, alev almaz, çift taraflı esnek, silte kılıfı.
Plastik çarpma tamponları.
Elektrostatik Boyalı metal aksam.
Hasta bağlama kemeri.
Oksijen tüpü yuvası.
Genis aksesuar yuvası

SD 03 AYMIRA EMERGENCY STRETCHER

PRODUCT DETAILS

Backrest adjustment assisted by gas spring.
Trendelenburg adjustment assisted by gas spring.
Foldable side guards, easy and safe handling,
Push bars at foot and head easy and safe handling.
15 cm castors with central locking and directional locking.
X-Ray translucent sleep surface.(Optional)
Height adjustable stainless IV pole.
Washable at 95°, fire retardant, mattress cover.
Plastic crash bumpers.
Electrostatic painted metal frame.
Patient belt for fastening.
Oxygen tank holder.
Wide accessory holder facility.

TEKNİK VERİLER

TECHNICAL DATA

TEKNİK VERİLER	TECHNICAL DATA	
Dıştan Dışa Ölçüler	External Dimensions	226 x 82 cm
Sırt Kaldırma Açısı	Backrest Angle (Max.)	0° - 70°
Şiltless Yükseklik Aralığı	Height Range without Mattress	44- 75 cm
Trendelenburg Açısı	Trendelenburg Angle	0° - 12°
Ters Trendelenburg Açısı	Reverse Trendelenburg Angle	0° - 12°
Şilte Platformu	Mattress Platform	60 x 195 cm
Teker Çapı	Castor Diameter	15 cm (Central Lockable Castor)
Güvenli Çalışma Yüğü	Safe Working Load	175 kg

mixta

Sedyeler / Stretchers

SD 04 | Yıkama Sedyesi
Washing Stretcher



SD 04 YIKAMA SEDYESİ**ÜRÜN ÖZELLİKLERİ**

Amortisör yardımı ile ayarlanabilen sırt kısmı.
Amortisör yardımı ile ayarlanabilen trendelenburg pozisyonu.
Katlanabilir kenar korkuluklar sayesinde kolay ve güvenli kullanım.
Kolay ve güvenli kullanım için, ayak ve bas taraflarında itme barları .
15 cm ebatında merkezi kilit tekerler. (Opsiyonel)
X-Ray geçirgen kompakt laminant yatma yüzeyi.(Opsiyonel)
Yüksekliği ayarlanabilir paslanmaz serum askısı.
95°de yıkanabilen, alev almaz, çift taraflı esnek, silte kılıfı.
Plastik çarpma tamponları.
Elektrostatik Boyalı metal aksam.
Genis aksesuar yuvası

SD 04 WASHING STRETCHER**PRODUCT DETAILS**

Backrest adjustment assisted by gas spring.
Trendelenburg adjustment assisted by gas spring.
Foldable side guards, easy and safe handling,
Push bars at foot and head easy and safe handling.
15 cm castors with central locking and directional locking.(Optional)
X-Ray translucent sleep surface.(Optional)
Height adjustable stainless IV pole.
Washable at 95°, fire retardant, mattress cover.
Plastic crash bumpers.
Electrostatic painted metal frame.
Wide accessory holder facility.

TEKNİK VERİLER**TECHNICAL DATA**

Dıştan Dışa Ölçüler	External Dimensions	232 x 97 cm
Şiltlesiz Yükseklik Aralığı	Height Range without Mattress	50 - 80 cm
Trendelenburg Açısı	Trendelenburg Angle	0° - 12°
Ters Trendelenburg Açısı	Reverse Trendelenburg Angle	0° - 12°
Şilte Platformu	Mattress Platform	70 x 200 cm
Teker Çapı	Castor Diameter	15 cm (Central Lockable Castor)
Güvenli Çalışma Yüğü	Safe Working Load	175 kg

mixta

Doğum Yatakları / Delivery Beds

MDY 330 | Borny Doğum Yatağı
Borny Delivery Bed



MDY 330 BORN Y DOĐUM YATAĐI

ÜRÜN ÖZELLİKLERİ

Elektrikli sırt ve yükseklik ayarı
Elektrikli trendelenburg ve ters trendelenburg ayarı
El kumandası.
Kolay sökölüp takılabılen ABS plastik muhafazalı, profil sase.
Kromaj kaplı metal yan destek korkulukları.
Yatak platform uzatma kiti.
Paslanmaz çelik atık küveti.
YüksekliĐi ayarlanabilir korkuluk.
Ayarlanabilir PU ayak dayama aparatları.
Çıkarılabilir PP başlık.
Elektrostatik toz boyalı metal sase.
YüksekliĐi ayarlanabilir serum askısı.
Çarpma tamponları.
150 mm merkezi tekerler
24V akü ile kesintisiz çalışabilme. (opsiyonel)

MDY 330 BORN Y DELIVERY BED

PRODUCT DETAILS

Electrical backrest and high/low adjustment.
Electrical trendelenburg and reverse trendelenburg adjustment.
Hand control unit.
Profile frame with easy removable ABS plastic covers.
Chorme plated hand rails.
Bed extention kit.
Stainless steel waste basin.
Adjustable side rails.
Adjustable PU legrests.
Removeable PP headboard.
Elektrostatic powder painted steel frame.
Height adjustable IV pole.
Crash bumpers.
150 mm central locable castors.
Battery back up. (optional)

TEKNİK VERİLER

TECHNICAL DATA

Dıştan Dışa Ölçüler	External Dimensions	107 x 160 / 220 cm
Sırt Kaldırma Açısı	Backrest Angle (Max.)	0° - 70°
Şiltelil Yükseklik Aralığı	Height Range without Mattress	55 - 85 cm
Trendelenburg Açısı	Trendelenburg Angle	0° - 12°
Reverse Trendelenburg Angle	Reverse Trendelenburg Angle	0° - 12°
Şilte Platformu	Mattress Platform	85 x 195 cm
Teker Çapı	Castor Diameter	15 cm (Central Lockable Castor)
Güvenli Çalışma Yüğü	Safe Working Load	225 kg
Güç	Power In	230V, 50HZ



INV JM 01 | Jinekolojik Muayene Masası
GYN Examination Bed**INV- JM 01 JİNEKOLOJİK MUAYENE MASASI**
ÜRÜN ÖZELLİKLERİ

Manuel Trendelenburg Eğim Ayarı
Manuel Sırtlık ve Bacak Ayarı Manuel
Bacak Ayarı Manuel
Sunni deri Kaplama yatma yüzeyi
Ayarlanabilir PU ayak dayama aparatları.
Çıkarılabilir ayak ucu desteği
Elektrostatik toz boyalı metal sase.
Yüksekligi ayarlanabilir serum askısı.

INV JM 01 GYN EXAMINATION BED
PRODUCT DETAILS

TR Tilt Adjustment Manually
Backrest Adjustment Manually
Legrest Adjustment Manually
Artificial leather coated sleep surface
Adjustable PU legrests.
Removeable foot section
Elektrostatic powder painted steel frame.
Height adjustable IV pole.

TEKNİK VERİLER**TECHNICAL DATA**

Dıştan Dışa Ölçüler	External Dimensions	760-135-180 cm
Sırt Kaldırma Açısı	Backrest Angle (Max.)	0° - 80°
Şiltlesiz Yükseklik Aralığı	Height Range without Mattress	60 cm Fixed Height
Trendelenburg Açısı	Trendelenburg Angle	0° - 12°
Güvenli Çalışma Yüğü	Safe Working Load	225 kg

PDR 202 | İki Hareketli Elektrikli Çocuk Karyolası
Two Function Electrical Pediatric Bed



**İKİ HAREKETLİ ELETRİKLİ ÇOCUK KARYOLASI
ÜRÜN ÖZELLİKLERİ**

Elektrikli sırt ve ayak hareketi
Açılır kapanır kenar korkuluklar sayesinde kolay ve güvenli kullanım.
Metal ve ahşap malzemelerden imal edilmiş baş ve ayak ucu panelleri.
Paslanmaz çelik serum askısı.
Elektrostatik Boyalı metal aksam.

**TWO FUNCTION ELECTRICAL PEDIATRIC BED
PRODUCT DETAILS**

Electrical Backrest and legrest adjustment
Foldable side guards easy and safe handling solid and hygienic construction
Laminated head and foot panels with steel frame
Stainless steel IV pole.
Electrostatic painted metal frame.

TEKNİK VERİLER

TECHNICAL DATA

Dıştan Dışa Ölçüler	External Dimensions	80 x 148cm
Sırt Kaldırma Açısı	Backrest Angle (Max.)	0° - 70°
Şiltesiz Yükseklik	Height Range without Mattress	73 cm
Şilte Platformu	Mattress Platform	85 x 195 cm
Teker Çapı	Castor Diameter	10 cm
Güvenli Çalışma Yüğü	Safe Working Load	125 kg
Güç	Power In	230V, 50HZ

CK 05 | Manuel Pediatrik Çocuk Karyolası
Pediatric Manual Bed



**CK 05 MANUEL PEDIATRİK ÇOCUK KARYOLASI
ÜRÜN ÖZELLİKLERİ**

Manuel Sırt Ayarı
Açılır kapanır kenar korkuluklar sayesinde kolay ve güvenli kullanım.
Metal ve ahşap malzemelerden imal edilmiş baş ve ayak ucu panelleri.
Paslanmaz çelik serum askısı.
Elektrostatik Boyalı metal aksam.

**CK 05 PEDIATRIC MANUAL BED
PRODUCT DETAILS**

Manual Backrest adjustment
Foldable side guards easy and safe handling solid and hygienic construction no danger of accidental crushing
Stainless steel IV pole.
Electrostatic painted metal frame.

TEKNİK VERİLER

TECHNICAL DATA

Dıştan Dışa Ölçüler	External Dimensions	80 x 148cm
Sırt Kaldırma Açısı	Backrest Angle (Max.)	0° - 70°
Şiltesiz Yükseklik	Height Range without Mattress	73 cm
Şilte Platformu	Mattress Platform	85 x 195 cm
Teker Çapı	Castor Diameter	10 cm
Güvenli Çalışma Yüğü	Safe Working Load	125 kg

BK 01 | Bebek Kotu
Baby Cot



BK-01 BEBEK KOTU ÜRÜN ÖZELLİKLERİ

Kolay temizlenebilir özellikte yatma yüzeyi.

Antibakteriel, seffaf görünümlü polikarbon malzeme.

Antibakteriel, alev almaz, nefes alabilen silte.

Antibakteriel boya.

Çapraz kilitlenebilen tekerler.

BK-01 BABY COT PRODUCT DETAILS

Easy cleanable sleepsurface.

Antibacterial, transparent polycarbonate sleep area.

Anti-bacterial, fire retardant air breathable mattress.

Antibacterial electrostatic powder paint

Cross lockable castors.

TEKNİK VERİLER

TECHNICAL DATA

Dıştan Dışa Ölçüler	External Dimensions	75 x 40 cm
Yükseklik	Height Range	85 cm
Teker Çapı	Castor Diameter	5 cm
Güvenli Çalışma Yüğü	Safe Working Load	25 kg

MKL 25 | Beş Motorlu Diyaliz ve Kemoterapi Koltuğu
Five Motors Dialysis and Chemotherapy Chair



**MKL 25 BEŞ MOTORLU DİYALİZ VE KEMOTERAPİ KOLTUĞU
ÜRÜN ÖZELLİKLERİ**

Elektronik motor yardımı ile sırt, ayak ve yükseklik hareketleri
Elektronik motor yardımı ile trendelenburg ve ters trendelenburg
Koltuk sırt, oturak ve ayak olmak üzere 3 temel parçadan oluşan kullanım yüzeyi
El kumandası ile fonksiyon kontrolü
Koltuk sandalye, konfor, ve yatak pozisyonları
Sırt ve ayak hareketini senkronize olarak sağlayan Auto contour özelliği
Portatif Ayakucu desteği
Ayarlanabilir baş desteği
Ortopedik Tasarımlı, Su Geçirmez ve Kolay Temizlenebilir, dikişsiz
PU kaplı Viskoelastik destekli oturma minderi
Çıkarılabilir Boyun Yastığı
ABS Kaplı Alt Çerçeve ve Koltuk Dış Yüzeyleri
Poliüretan kaplı Kolçaklar
Yükseklik Ayarlanabilir Serum Askısı
Merkezi Kilitlenebilir Tekerlekler

**MKL 25 FIVE MOTORS DIALYSIS AND CHEMOTHERAPY CHAIR
PRODUCT DETAILS**

Electrical adjustment for backrest, footrest and height movements.
Electrical Trendelenburg and reverse trendelenburg movement.
It consists of backrest, seat and foot sections.
Hand control unit
Chair, comfort and bed positions.
Auto contour functions that allows simultaneous back and foot movements.
Portable head strap
Adjustable foot support
Orthopedic Designed Viscoelastic Foam Covered by Seamless, Water-Proof, Easy Cleanable Synthetic Leather
Detachable Neck Cushion
ABS Covered Sub-Frame and Outer Sides of Chair
Plyurethane-coated Armrests
Height Adjustable IV Pole
Central and directional Lockable Castors

TEKNİK VERİLER

TECHNICAL DATA

Dıştan Dışa Ölçüleri	External Dimensions	230 x 188 cm
Sırt Kaldırma Açısı	Backrest Angle (Max)	0° - 80°
Baldır Kaldırma Açısı	Footrest Angle (Max.)	0° - 35°
Şiltesiz Yükseklik Aralığı	Height Range without Mattress	56 - 76 cm
Trendelenburg Açısı	Trendelenburg Angle	0° - 13°
Reverse Trendelenburg Angle	Reverse Trendelenburg Angle	0° - 13°
Ters Trendelenburg Açısı	Mattress Platform	63 x 230 cm
Şilte Platformu (ABS)	Side Rails Height	42 cm
Teker Çapı	Castor Diameter	15cm
Güvenli Çalışma Yüğü	Safe Working Load	175 kg

INV KL 303 | Üç Motorlu Kan Alma Koltuğu
Three Motors Blood Donation Chair



**INV KL 303 ÜÇ MOTORLU KAN ALMA KOLTUĞU
ÜRÜN ÖZELLİKLERİ**

Sırtlık, Ayaklık, Yükseklik, Trendelenburg Fonksiyonlarının Elektronik Ayarları
Elle Kontrol Ünitesi
Sırt ve ayak hareketini senkronize olarak sağlayan Auto contour özelliği
Ayarlanabilir Kol Dayama Destek Platformu
Ortopedik Tasarımlı, Su Geçirmez ve Kolay Temizlenebilir Sentetik yatma yüzeyi
Çıkarılabilir Boyun Yastığı
Sentetik Deri Kaplı Kolçaklar
Yükseklik Ayarlanabilir Serum Askısı
Kilitlenebilir Tekerlekler

**INV KL 303 THREE MOTORS BLOOD DONATION CHAIR
PRODUCT DETAILS**

Electronic Adjustments of Backrest, Footrest, Height, Trendelenburg Hand Control Unit
Auto contour functions that allows simultaneous back and foot movements.
Adjustable Arm Support Platform
Orthopedic Designed Viscoelastic Foam Covered by Water-Proof, Easy Cleanable Synthetic Leather
Detachable Neck Cushion
Synthetic Leather Upholstered Armrests
Height Adjustable IV Pole
Lockable Castors

TEKNİK VERİLER

TECHNICAL DATA

Uzunluk:	Length:	176 cm
Kolçaklı Genişlik:	Width with Armrest:	73 cm
Yükseklik:	Height: 55-74 cm	53 - 73 cm
Oturum Alanı Genişliği:	Seating Area Width:	56 cm
Sırt Açısı:	Backrest Angle:	0° - 70°
Ayak Açısı:	Footrest Angle:	0° - 40°
Trendelenburg Açısı:	Trendelenburg Angle:	0° - 13°
Ters Trendelenburg Açısı:	Reverse Trendelenburg Angle:	0° - 13°
Güvenli Çalışma Yük Kapasitesi:	Safe Working Load Capacity:	175 kg

INV KL 302 | İki Motorlu Kan Alma Koltuğu
Two Motors Blood Donation Chair



**INV KL 302 İKİ MOTORLU KAN ALMA KOLTUĞU
ÜRÜN ÖZELLİKLERİ**

Sırtlık, Ayak Fonksiyonlarının Elektronik Ayarları
Elle Kontrol Ünitesi
Sırt ve ayak hareketini senkronize olarak sağlayan Auto contour özelliği
Ayarlanabilir Kol Dayama Destek Platformu
Ortopedik Tasarımlı, Su Geçirmez ve Kolay Temizlenebilir
Sentetik yatma yüzeyi
Çıkarılabilir Boyun Yastığı
Sentetik Deri Kaplı Kolçaklar
Yükseklik Ayarlanabilir Serum Askısı
Kilitlenebilir Tekerlekler

**INV KL 302 TWO MOTORS BLOOD DONATION CHAIR
PRODUCT DETAILS**

Electronic Adjustments of Backrest, Footrest,
Hand Control Unit
Auto contour functions that allows simultaneous back and foot movements.
Adjustable Arm Support Platform
Orthopedic Designed Viscoelastic Foam Covered by Water-Proof, Easy Cleanable Synthetic Leather
Detachable Neck Cushion
Synthetic Leather Upholstered Armrests
Height Adjustable IV Pole
Lockable Castors

TEKNİK VERİLER

TECHNICAL DATA

Uzunluk:	Length:	176 cm
Kolçaklı Genişlik:	Width with Armrest:	73 cm
Yükseklik:	Height:	53 cm
Oturum Alanı Genişliği:	Seating Area Width:	56 cm
Sırt Açısı:	Backrest Angle:	0° - 70°
Ayak Açısı:	Footrest Angle:	0° - 40°
Güvenli Çalışma Yük Kapasitesi:	Safe Working Load Capacity:	175 kg

INV KL 203 | Üç Hareketli Kan Alma Koltuğu
Three Function Blood Donation Chair



**INV KL 203 ÜÇ HAREKETLİ KAN ALMA KOLTUGU
ÜRÜN ÖZELLİKLERİ**

Amortisör destekli sırt ve ayak hareketi
Hidrolik destekli yükseklik ayarı
Sırt ve ayak hareketini senkronize olarak sağlayan Auto contour özelliği
Ayarlanabilir Kol Dayama Destek Platformu
Ortopedik Tasarımlı, Su Geçirmez ve Kolay Temizlenebilir
Sentetik yatma yüzeyi
Çıkarılabilir Boyun Yastığı
Sentetik Deri Kaplı Kolçaklar
Yükseklik Ayarlanabilir Serum Askısı
Kilitlenebilir Tekerlekler

**INV KL 203 THREE FUNCTION BLOOD DONATION CHAIR
PRODUCT DETAILS**

Gas spring assisted of backrest and footrest, adjustment
Hydraulic supported high/low adjustment
Auto contour functions that allows simultaneous back and foot movements.
Adjustable Arm Support Platform
Orthopedic Designed Foam Covered by Water-Proof, Easy Cleanable Synthetic Leather
Detachable Neck Cushion
Synthetic Leather Upholstered Armrests
Height Adjustable IV Pole
Lockable Castors

TEKNİK VERİLER

TECHNICAL DATA

Uzunluk:	Length:	176 cm
Kolçaklı Genişlik:	Width with Armrest:	73 cm
Yükseklik:	Height: 55-74 cm	53 - 73 cm
Oturum Alanı Genişliği:	Seating Area Width:	56 cm
Sırt Açısı:	Backrest Angle:	0° - 70°
Ayak Açısı:	Footrest Angle:	0° - 40°
Trendelenburg Açısı:	Trendelenburg Angle:	0° - 13°
Ters Trendelenburg Açısı:	Reverse Trendelenburg Angle:	0° - 13°
Güvenli Çalışma Yük Kapasitesi:	Safe Working Load Capacity:	175 kg

INV KL 202 | İki Hareketli Kan Alma Koltuğu
Two Function Blood Donation Chair



**INV KL 202 İKİ HAREKETLİ KAN ALMA KOLTUGU
ÜRÜN ÖZELLİKLERİ**

Amrötisör destekli sırt ve ayak hareketi
Sırt ve ayak hareketini senkronize olarak sağlayan Auto contour özelliği
Ayarlanabilir Kol Dayama Destek Platformu
Ortopedik Tasarımlı, Su Geçirmez ve Kolay Temizlenebilir
Sentetik yatma yüzeyi
Çıkarılabilir Boyun Yastığı
Sentetik Deri Kaplı Kolçaklar
Yükseklik Ayarlanabilir Serum Askısı
Kilitlenebilir Tekerlekler

**INV KL 202 TWO FUNCTION BLOOD DONATION CHAIR
PRODUCT DETAILS**

Gas spring asisted of backrest and footrest, adjustment
Auto contour functions that allows simultaneous back and foot movements.
Adjustable Arm Support Platform
Orthopedic Designed Foam Covered by Water-Proof, Easy Cleanable Synthetic Leather
Detachable Neck Cushion
Synthetic Leather Upholstered Armrests
Height Adjustable IV Pole
Lockable Castors

TEKNİK VERİLER

TECHNICAL DATA

Uzunluk:	Length:	176 cm
Kolçaklı Genişlik:	Width with Armrest:	73 cm
Yükseklik:	Height:	55 cm
Oturum Alanı Genişliği:	Seating Area Width:	56 cm
Sırt Açısı:	Backrest Angle:	0° - 70°
Ayak Açısı:	Footrest Angle:	0° - 40°
Güvenli Çalışma Yük Kapasitesi:	Safe Working Load Capacity:	175 kg

INV KL 102 İki Hareketli Manuel Kan Alma Koltuğu
Two Function Blood Drawing Chair



**INV KL 102 İKİ HAREKETLİ MANUEL KAN ALMA KOLTUĞU
ÜRÜN ÖZELLİKLERİ**

Manuel ayarlanabilir sırt ve ayak hareketi
Ayarlanabilir Kol Dayama Destek Platformu
Su Geçirmez ve Kolay Temizlenebilir Sentetik yatma yüzeyi
Sentetik Deri Kaplı Kolçaklar
Yükseklik Ayarlanabilir Serum Askısı
Kilitlenebilir Tekerlekler (opsiyonel)

**INV KL 102 TWO FUNCTION BLOOD DRAWING CHAIR
PRODUCT DETAILS**

Manually backrest and footrest adjustment
Adjustable Arm Support Platform
Foam Covered by Water-Proof, Easy Cleanable Synthetic Leather
Synthetic Leather Upholstered Armrests
Height Adjustable IV Pole
Lockable Castors (Optional)

TEKNİK VERİLER

TECHNICAL DATA

Uzunluk:	Length:	165 cm
Kolçaklı Genişlik:	Width with Armrest:	86 cm
Yükseklik:	Height:	52 cm
Oturum Alanı Genişliği:	Seating Area Width:	57 cm
Sırt Açısı:	Backrest Angle:	0° - 90°
Ayak Açısı:	Footrest Angle:	0° - 20°
Güvenli Çalışma Yük Kapasitesi:	Safe Working Load Capacity:	175 kg



INV MM 03 | İki Ayarlı Elektrikli Muayene Masası Two Function Electrical Examination Table



INV MM 03 İKİ AYARLI ELEKTRİKLİ MUAYENE MASASI ÜRÜN ÖZELLİKLERİ

Lamine ahşap mobilya çerçeve
Çekmece
Elektrostatik Boyalı metal aksam.
Kağıt havlu rulo bölmesi
Ayarlanabilir baş kısmı

INV MM 03 TWO FUNCTION ELECTRICAL EXAMINATION TABLE PRODUCT DETAILS

Laminated wooden frame
Drawer
Electrostatic painted metal frame.
Roll holder
Adjustable head section

TEKNİK VERİLER

TECHNICAL DATA

Dıştan Dışa Ölçüler	External Dimensions	60 x 185 cm
Sırt Kaldırma Açısı	Backrest Angle (Max.)	0° - 70°
Yükseklik Aralığı	Height Range	60 - 900 cm
	Mattress Platform	63 x 230 cm
Teker Çapı	Castor Diameter	12,5 mm castors
Güvenli Çalışma Yüğü	Safe Working Load	175 kg

Hasta Yemek Masaları / Overbed Tables

INV YM 01 | Hasta Yemek Masası
Overbed Table



INV YM 01 HASTA YEMEK MASASI

ÜRÜN ÖZELLİKLERİ

MDF laminant üst tabla
Manuel ayarlanabilir yükseklik harekeri
Elektrostatik Boyalı metal aksam.
Çapraz kilitlenebilir tekerler
Kolay silinebilir yüzey
40x78x 80-105 cm

INV YM 01 OVERBED TABLE

PRODUCT DETAILS

MDF laminated top surface
Manually operated height adjustment
Electrostatic painted metal frame.
Diagonally Lockable Castors
Easily Cleanable Top Surface
40x78x 80-102 cm

INV YM 02 | Hasta Yemek Masası
Overbed Table



INV YM 02 HASTA YEMEK MASASI

ÜRÜN ÖZELLİKLERİ

MDF Laminant üst tabla
Amortisör destekli yükseklik ayarı
Elektrostatik Boyalı metal aksam.
Çapraz kilitlenebilir tekerler
Kolay silinebilir yüzey
40x78x 80-105 cm

INV YM 02 OVERBED TABLE

PRODUCT DETAILS

Laminated MDF top surface
Gas Spring asistd height adjustment
Electrostatic painted metal frame.
Diagonally Lockable Castors
Easily Cleanable Top Surface
40x78x 80-102 cm

INV YM 03 | Hasta Yemek Masası
Overbed Table



INV YM 03 HASTA YEMEK MASASI

ÜRÜN ÖZELLİKLERİ

ABS plastik üst tabla
Manuel ayarlanabilir yükseklik harekeri
Elektrostatik Boyalı metal aksam.
Çapraz kilitlenebilir tekerler
Kolay silinebilir yüzey
40x78x 80-105 cm

INV YM 03 OVERBED TABLE

PRODUCT DETAILS

ABS plastic top surface
Manually operated height adjustment
Electrostatic painted metal frame.
Diagonally Lockable Castors
Easily Cleanable Top Surface
41x71x 80-105 cm

INV YM 04 | Hasta Yemek Masası
Overbed Table



INV YM 04 HASTA YEMEK MASASI

ÜRÜN ÖZELLİKLERİ

ABS plastik üst tabla

Amortisör destekli yükseklik ayarı

Elektrostatik Boyalı metal aksam.

Çapraz kilitlenebilir tekerler

Kolay silinebilir yüzey

40x78x 80-105 cm

INV YM 04 OVERBED TABLE

PRODUCT DETAILS

ABS plastic top surface

Gas Spring asistd height adjustment

Electrostatic painted metal frame.

Diagonally Lockable Castors

Easily Cleanable Top Surface

41x71x 80-102 cm

INV-YM 05 | Yemek Masası
Overbed Table



INV YM 05 YEMEK MASASI

ÜRÜN ÖZELLİKLERİ

Kompakt laminant üst tabla

Amortisör destekli yükseklik ayarı

Elektrostatik Boyalı metal aksam.

Çapraz kilitlenebilir tekerler

Kolay silinebilir yüzey

40x78x 80-105 cm

INV YM 05 OVERBED TABLE

PRODUCT DETAILS

HPL top surface

Gas Spring asistd height adjustment

Electrostatic painted metal frame.

Diagonally Lockable Castors

Easily Cleanable Top Surface

40x78x 80-102 cm

INV-YM 06 | Yemek Masası
Overbed Table



INV YM 06 YEMEK MASASI

ÜRÜN ÖZELLİKLERİ

Kompakt laminant üst tabla

Amortisör destekli yükseklik ayarı

Tilt hareketi

Elektrostatik Boyalı metal aksam.

Çapraz kilitlenebilir tekerler

40x78x 80-105 cm

INV YM 06 YEMEK MASASI

PRODUCT DETAILS

HPL top surface

Gas Spring asistd height adjustment

Tilt Movement

Electrostatic painted metal frame.

Diagonally Lockable Castors

40x78x 80-102 cm

INV-HBK 01 | Komodin
Bed Side Cabinet



**INV HBK 01 KOMODİN
ÜRÜN ÖZELLİKLERİ**

Suntalam gövde
1 adet çekmece
1 adet dolap
İkisi kilitlenebilir tekerler
45X52X76 cm

**INV HBK 01 BED SIDA CABINETS
PRODUCT DETAILS**

Laminated chipboard body
One unit drawer
One unit cupboard
Cross lockable castors
45X52X76 cm

INV-HBK 02 | Komodin
Bed Side Cabinet



**INV HBK 02 KOMODİN
ÜRÜN ÖZELLİKLERİ**

Alüminyum profil ile desteklenmiş suntalam gövde
ABS plastik üst tabla
1 adet çekmece
1 adet dolap
İkisi kilitlenebilir tekerler
45X52X76 cm

**INV HBK 02 BED SIDA CABINETS
PRODUCT DETAILS**

Laminated chipboard body supported with aliminium profile.
ABS plastic top surface
One unit drawer
One unit cupboard
Cross lockable castors
45X52X76 cm

INV- HBK 03 | Komodin
Bed Side Cabinet



**INV HBK 03 KOMODİN
ÜRÜN ÖZELLİKLERİ**

Alüminyum profil ile desteklenmiş suntalam gövde
Kompakt Laminant üst tabla
1 adet çekmece
1 adet dolap
İkisi kilitlenebilir tekerler
45X52X76 cm

**INV HBK 03 BED SIDA CABINETS
PRODUCT DETAILS**

Laminated chipboard body supported with aliminium profile.
HPL top surface
One unit drawer
One unit cupboard
Cross lockable castors
45X52X76 cm

INV HBK 04 | Komodin
Bed Side Cabinet



INV HBK 04 KOMODİN

ÜRÜN ÖZELLİKLERİ

Alüminyum profil ile desteklenmiş suntalam gövde

Kompakt Laminant üst tabla

1 adet çekmece

1 adet dolap

İkisi kilitlenebilir tekerler

45X52X76 cm

INV HBK 04 BED SIDA CABINETS

PRODUCT DETAILS

Laminated chipboard body supported with aliminium profile.

HPL top surface

One unit drawer

One unit cupboard

Cross lockable castors

45X52X76 cm

INV SA 01 | İnfizyon Taşıyıcı
Infusion Holder



INV -SA 01 İNFİZYON TAŞIYICI

ÜRÜN ÖZELLİKLERİ

Kromaj kaplı ayak

Yüksekliği ayarlanabilir

Mukavemetli taşıyıcı askılar

50 mm çiftli tekerler

Max yükseklik: 210 cm

Min yükseklik: 116 cm

INV -SA 01 INFUSION HOLDER

PRODUCT DETAILS

Chrome plated foot

Height adjustable

Strength carrier hangers

50 mm twin wheels

Max Height: 210 cm

Min Height: 116 cm

INV SA 02 | İnfizyon Taşıyıcı
Infusion Holder



INV -SA 02 İNFİZYON TAŞIYICI

ÜRÜN ÖZELLİKLERİ

Plastik ayak

Yüksekliği ayarlanabilir

Hareketli infizyon taşıyıcı

Mukavemetli taşıyıcı askılar

Max yükseklik: 210 cm

Min yükseklik: 116 cm

50 mm çiftli tekerler

INV -SA 02 INFUSION HOLDER

PRODUCT DETAILS

Chrome plated foot

Height adjustable

Moving infusion carrier

Strength carrier hangers

Max Height: 210 cm

Min Height: 116 cm

50 mm twin wheels

mixta

info@mixta.com.tr
export@mixta.com.tr

www.mixta.com.tr

mixta

Alcı O.S.B. 2030 Cad. No:14
Sincan / ANKARA – TÜRKİYE
Tel:+90 312 394 72 15 (Pbx)
Fax:+90 312 394 72 16

info@mixta.com.tr
export@mixta.com.tr

www.mixta.com.tr